

# EVEBASE

## HANDLEIDING

### POWER STATION MOVE 300



# INHOUD

---

VEILIGHEIDSINSTRUCTIES	3
AC UITGANG SPECIFICATIES	5
PRODUCT INTRODUCTIE	6
LCD SCHERM	7
GEBRUIKSAANWIJZING	8
PRODUCT SPECIFICATIES	10
BATTERIJ SPECIFICATIES	11
PROBLEMEN EN OPLOSSINGEN	11

# VEILIGHEIDSINSTRUCTIES

---





Het is noodzakelijk om de gebruiksaanwijzing aandachtig door te nemen voor gebruik. De gebruiker neemt volledige verantwoordelijkheid voor het gebruik van dit product. Controleer de lokale wetgeving in de regio van het gebruik van dit product. De gebruiker van dit product is volledig verantwoordelijk voor het gebruik volgens de lokale wetgeving.

1. Om de veiligheid gedurende het transport te waarborgen is dit product voor maximaal 30% opgeladen voordat het is verpakt. Laad het product volledig op na ontvangst. Zet het product uit en koppel de laadkabel los indien het product niet wordt gebruikt.
2. Alleen officiële onderdelen kunnen gebruikt worden met dit product. Neem contact op met Evebase als accessoires vervangen dienen te worden. Gebruik geen oplaadkabels/ apparaten die niet voldoen aan de specifieke parameters en gebruik geen verlengsnoeren.
3. Demonteer het product niet en perforer het niet met (scherpe) objecten.
4. Een te hoge omgevingstemperatuur tijdens het gebruik van dit product kan resulteren in brand of een explosie. Het is dan ook belangrijk om de maximale gebruikstemperatuur, zoals verderop in deze handleiding beschreven, op te volgen. Als de gebruikstemperatuur te laag is, zullen de prestaties omlaag gaan en zal het product uiteindelijk stoppen met functioneren.
5. Gebruik dit product enkel in een droge en geventileerde omgeving en voorkom stof. Zorg ervoor dat de lucht inlaat en lucht uitlaat niet geblokkeerd worden tijdens het gebruik.
6. Contact met welke vloeistof dan ook dient strikt vermeden te worden. Dompel het product niet onder in water en zorg ervoor dat het niet nat wordt. Voorkom gebruik in regenachtige, vochtige omgevingen.
7. Als het product in het water is gevallen of nat is geworden, plaats het in een open omgeving en bewaar een veilige afstand tot het volledig is opgedroogd. Het product kan niet meer gebruikt worden, zodra het is opgedroogd en dient afgevoerd te worden volgens de lokale wetgeving. Als het product vlam vat, dient het geblust te worden in de volgende volgorde: water → zand → blusdeken → droge poeder blusser → CO2 brandblusser.
8. Gebruik het product enkel op een vlakke ondergrond, om omvallen te voorkomen. Stop het gebruik van dit product onmiddellijk nadat het is gevallen of na elke andere externe impact op het product en voorkom sterke trillingen. Zet het product direct uit en plaats het in een veilige, open omgeving. Voer het product af volgens de lokaal geldende wetgeving.
9. Gebruik alleen een droge doek om de buitenzijde schoon te maken.
10. Hou het product buiten het bereik van kinderen en dieren.
11. Zorg ervoor dat het niveau van de batterij goed wordt gemonitord, als u dit product voor standaard medische doeleinden gebruikt. Dit om te voorkomen dat de stroom wegvalt. Neem contact op met Evebase voor enige beperkingen met medische toepassingen.
12. Zorg voor een veilige afstand tussen medische implantaten en de batterij, omdat de batterij een elektromagnetisch veld creëert. Neem contact op met Evebase voor overige beperkingen.

13. Vermijd het gebruik in een sterk statisch elektrisch/ magnetisch veld.
14. Vermijd gebruik in de buurt van een hitte bron (vuur/ oven/ auto in direct zonlicht/ etc.).
15. Gebruik geen bedrading of metalen objecten die kortsluiting kunnen veroorzaken.
16. Er kunnen geen producten op deze draagbare batterij gestapeld worden.
17. Stop het gebruik onmiddellijk als de batterij opgezwollen is, lekt of sterk ruikt.
18. Zorg ervoor dat het product volledig ontladen is (0%), voordat u het afvoert naar een recycling station. Het is verboden om het product in een standaard afvalbak te dumpen. Volg de lokale richtlijnen.
19. Neem contact op met een professioneel recyclingbedrijf indien het product niet volledig ontladen kan worden door een technische fout.
20. Als u het product langdurig wilt bewaren, raden wij aan om eens per 3 maanden het product volledig te ontladen van 100% naar 0% en het product vervolgens weer op te laden tot ongeveer 50%.
21. Voorkom vervoer van het product met een batterijniveau hoger dan 30% en vervoer het product niet in een vliegtuig.

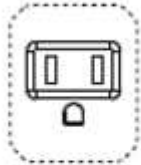
# AC UITGANG SPECIFICATIES

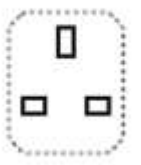
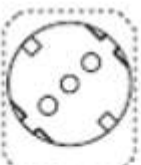
---

AC poort type	AC uitgang
 US/JP	100V~120V 50/60Hz
 CH	220V 50Hz
 UK	230V 50Hz
 EU	220V~240V 50Hz
 KR	220V 60Hz

# PRODUCT INTRODUCTIE

---

Dit product is een draagbare batterij, geschikt voor outdoor vakanties, professionals zonder toegang tot stroom, of voor stroomonderbrekingen thuis. Dit product beschikt over een ingebouwde lithium batterij, welke opgeladen kan worden door middel van een zonnepaneel, auto oplader of de bijgeleverde adapter. Het AC uitgangsvermogen komt overeen met verschillende nationale specificaties (zie vorige pagina). Verschillende uitgangen maken het mogelijk om apparaten als laptops, telefoons, ventilatoren, koelboxen, gereedschap, etc. op te laden.

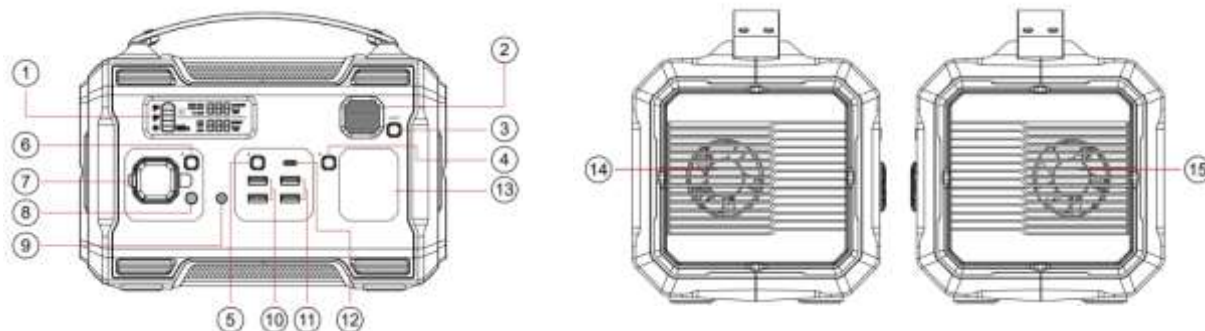

- 1 LCD scherm
- 2 LED
- 3 Licht knop
- 4 AC knop
- 5 USB knop

- 6 DC knop
- 7 Auto poort
- 8 DC poort
- 9 DC ingang
- 10 USB poort

- 11 QC 3.0 poort
- 12 Type-C poort
- 13 AC poort
- 14 Lucht inlaat
- 15 Lucht uitlaat

# LCD SCHERM

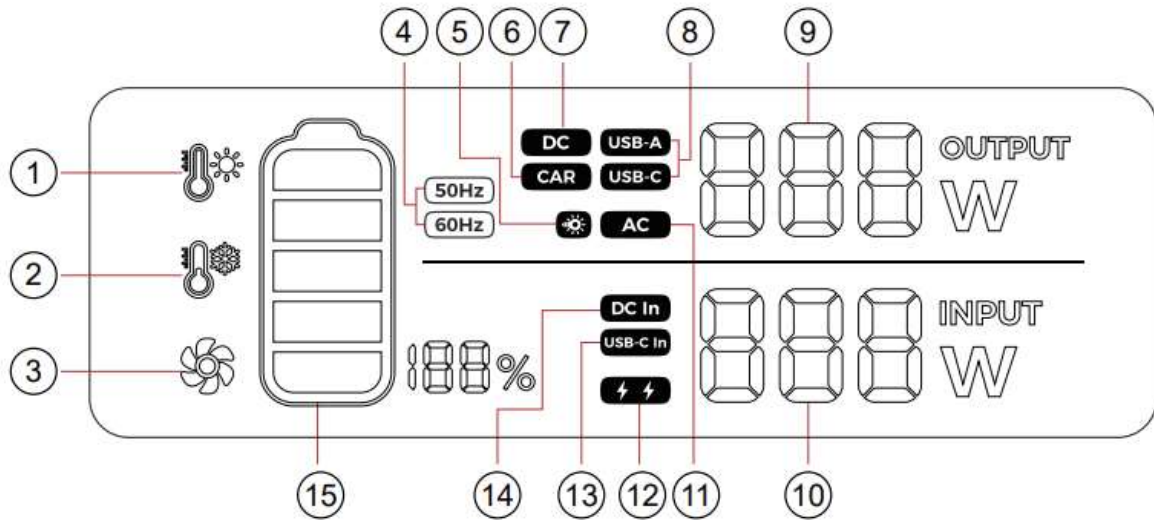

- |   |                              |    |                        |    |                          |
|---|------------------------------|----|------------------------|----|--------------------------|
| 1 | Bescherming hoge temperatuur | 6  | Auto uitgang indicator | 11 | AC uitgang indicator     |
| 2 | Bescherming lage temperatuur | 7  | DC poort               | 12 | USB-C ingang + DC ingang |
| 3 | Ventilator status            | 8  | USB uitgang indicator  | 13 | USB-C ingang             |
| 4 | Uitgang frequentie           | 9  | Ontladingsvermogen     | 14 | DC ingang                |
| 5 | LED indicator                | 10 | Laadvermogen           | 15 | Batterij indicator       |

# GEBRUIKSAANWIJZING

---

## 1. Het systeem aanzetten en de batterij controleren.

Druk kort op een willekeurige knop op de draagbare batterij om het systeem aan te zetten. U kunt het resterende batterij niveau controleren en schakelen tussen de verschillende poort uitgangen.

### ⚠ Notes:

Als u het product een lange tijd niet gebruikt heeft, dan kan het voorkomen dat u de batterij niet aan kunt zetten door een willekeurige knop in te drukken. Om dit op te lossen dient u de batterij op te laden en het opnieuw te proberen.

## 2. Het apparaat opladen.

DC poort opladen:

Steek de standaard adapter in de DC ingang. Het LCD scherm zal automatisch oplichten en de oplaadsnelheid aangeven. Tegelijkertijd zal de batterij indicator knipperen en het volgende icoon  oplichten. Het LCD scherm schakelt automatisch uit, zodra de batterij volledig is opgeladen.



Het gebruik van niet-standaard adapters is alleen mogelijk met een DC5521 adapter. Het oplaad voltage bereik is 13-30V. Het maximale wattage via de DC poort is 80W.



## 3. De AC functie gebruiken.

- Druk kort op de AC knop om deze aan te zetten. Het icoon  zal oplichten, wat betekent dat de batterij klaar is om stroom te leveren. Druk nogmaals op de AC knop om deze uit te zetten.
- Ondersteuning nominale AC tot 300W.

### ⚠ Notes:

- 1) Let op dat u de AC functie uitzet na gebruik.
- 2)  knippert en het alarm gaat af als de output overbelast raakt of kortsluiting maakt.

## 4. Hoe de auto poort uitgang en DC uitgang te gebruiken.

- Plug de auto poort aansluiting in de auto poort uitgang en druk op de DC knop. Het icoon voor de auto poort  en van de DC poort  lichten tegelijkertijd op, wat betekent dat het apparaat klaar is om stroom te leveren. Druk kort op de DC knop om beide poorten uit te schakelen.

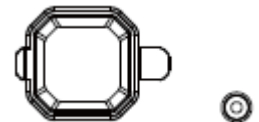

- Als de auto poort en DC6530 poort tegelijkertijd gebruikt worden is de maximale output 120W (12V/10A).

### ⚠ Notes:

-  en  knipperen en het alarm gaat af als de output overbelast raakt of kortsluiting maakt.



## 5. USB en Type-C uitgangen gebruiken.

Druk kort op de USB knop om de USB-A/Type-C poorten aan te zetten, welke gebruikt worden voor apparaten als mobiele telefoons, laptops, camera's en tablets. Zodra het aangesloten apparaat volledig is opgeladen of afgekoppeld, zal het automatisch uitschakelen.



**USB-A** knippert en het alarm gaat af als de output overbelast raakt of kortsluiting maakt.

**USB-C** knippert en het alarm gaat af als de output overbelast raakt of kortsluiting maakt.

## 6. Het LED licht gebruiken.

Druk kort op de licht knop om de LED lamp aan te zetten. Vervolgens kunt u wisselen van de normale modus naar de SOS modus door nogmaals op de lichtknop te drukken. De lamp kan in iedere modus uitgezet worden door lang te drukken op de lichtknop



## 7. Alle uitgangen uitzetten.

Druk tegelijkertijd op de AC knop en de DC knop om alle uitgangen uit te zetten.

# PRODUCT SPECIFICATIES

---

Product	EveBase Power Station Move 300W
Product afmetingen	L*B*H = 248*164*169mm
Product netto gewicht	3,65 kg
Nominale capaciteit	276Wh voltage 10.8V
Laad ingang	13-30V 80W Max
Opladen batterij	DC poort: 1. adapter output 13-30V (stroom boven 1A kan gebruikt worden; Maximum vermogen zonnepaneel lager dan 30V. Zonnepanelen: de oplaadtijd wordt bepaald door het vermogen van de panelen en de kracht van de zon.
AC uitgang	300W (600W piek)
QC 3.0 uitgang	5V/9V/12V (18W)
USB uitgang	5V/2.4A (4 USB poorten, max uitgangsstroom is 3A)
Type-C uitgang	5-20V/5.0A, 100W max (PD 3.0)
DC uitgang	12V/8A
Auto uitgang	12V/10A
Stand-by stroom	<800uA
Gebruikstemperatuur	-10°C ~ 40°C
Oplaad temperatuur	0°C ~ 40°C
Vochtigheid gebruiksomgeving	<90%RH

# BATTERIJ SPECIFICATIES

Batterij type	18650 ternary lithium batterij
Single cell nominale voltage	3.6V
Single cell nominale capaciteit	3200mAh
Nominale voltage batterij	10.8V
Batterij uitgang voltage	9.0-12.6V
Nominale capaciteit batterij	276Wh
Batterij onderhoud	Indien 3 maanden niet gebruikt, het product volledig opladen.

# PROBLEMEN EN OPLOSSINGEN

Status	Mogelijke oorzaak	Oplossing
Ingangslading alarm	De gekoppelde lading overschrijdt de uitgangscapaciteit van het apparaat of maakt kortsluiting, waardoor de overbelasting beveiliging in werking treedt.	De capaciteit van het aangesloten apparaat mag de capaciteit van de uitgangsisnterface niet overschrijden.
Alarm tijdens gebruik en het temperatuur lampje knippert.	De temperatuur van het apparaat is te hoog of te laag.	<ol style="list-style-type: none"><li>1. Controleer of de ventilator normaal draait en niet geblokkeerd is.</li><li>2. Schakel de uitgang uit en herstart het apparaat zodra deze is afgekoeld.</li><li>3. Plaats het apparaat in een omgevingstemperatuur van <math>-10^{\circ}\text{C} \sim 40^{\circ}\text{C}</math>.</li></ol>
Opladen is niet mogelijk.	De adapter functioneert niet.	Controleer of de adapter correct is aangesloten op het apparaat.

EveBase Tech B.V.  
Oostwal 2  
1747 EZ  
Tuitjenhorn  
The Netherlands

support@evebase.com  
www.evebase.com

Designed in NL. Made in PRC.